



Einführung in Gewerbliche Schutzrechte

ein Sieckmann® Seminar

Vorlesung an der FH D

Gewerbliche Schutzrechte

PA Dr. Ralf SIECKMANN

Cohausz Dawidowicz Hannig & Sozien
Schumannstr. 97-99, 40235 Düsseldorf

 chdgermany@aol.com IP-Drehscheibe®



Übersicht

EULAW®

COPAT®

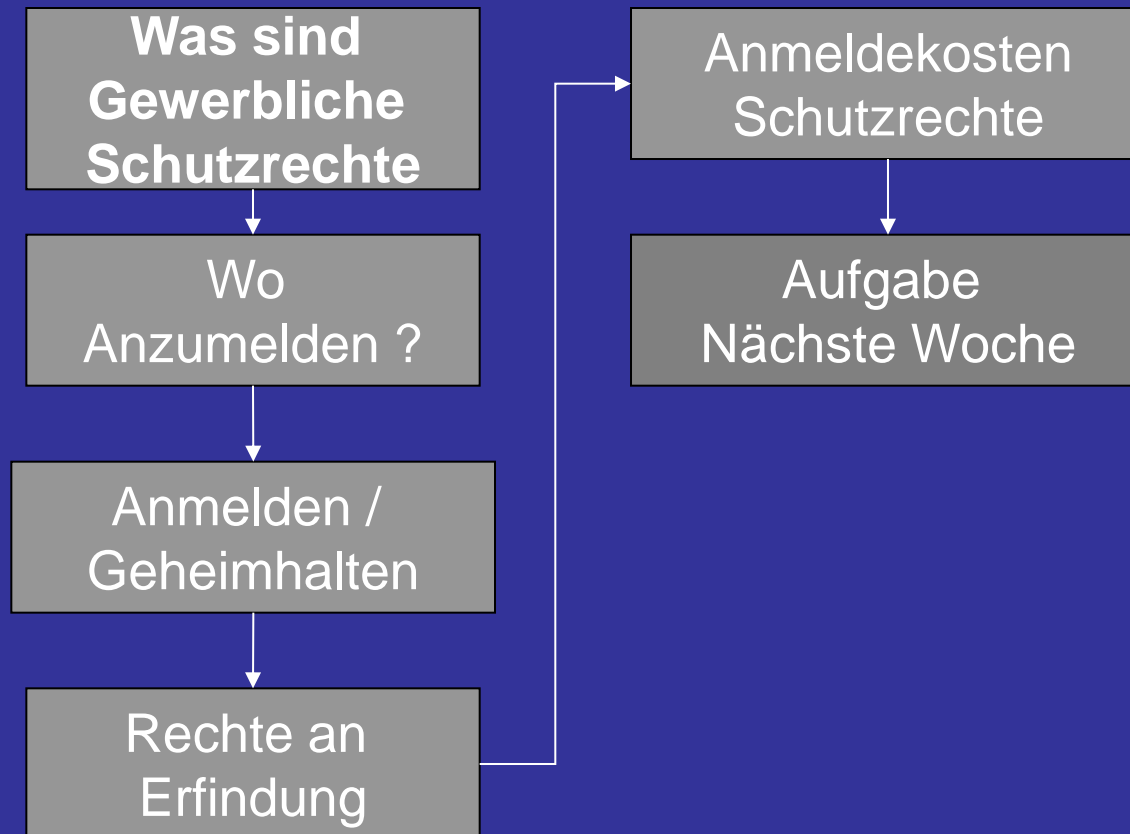



Gewerbliche Schutzrechte

Privatrecht
(Gleichordnung)

EULAW®

COPAT®

BGB

Handelsrecht

HGB, AktienG, GmbHG

**Geistiges
Eigentum**

Leistungsschutzrecht

Wettbewerbsrecht

**PatentG,
GebrauchsmG**

ArbeitNErfG

GeschmMG

UrheberG

MarkenG

UWG*

Informationsquelle, Exklusivität, Verkaufsargument, Geldbeschaffung

Sonstiges Eigentumsrecht nach dem BGB

- exklusives landesweites Benutzungsrecht des Schutzrechtsinhabers,
- Verbotungsrecht (Unterlassung, Schadensersatz, Auskunft, Vernichtung)

*Gesetz gegen unlauteren Wettbewerb



Patente, Gebrauchsm, Designs / Marken

Vielfältig im Alltag präsent

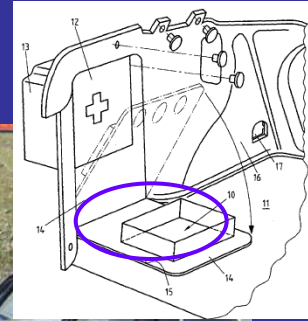

1. Ablagebehältnis (10) in einem Kofferraum (11) eines Fahrzeuges, wobei als Totraum vorhandener Raum zur Unterbringung des Ablagebehältnisses (10) ausgenutzt wird, wobei der Kofferraum (11) wenigstens ei-

nen Unterbringungsraum (12) für z. B. einen Verbandkasten (13) aufweist und der Unterbringungsraum (12) über einen Verschlussdeckel (14) abdeckbar ist, **dadurch gekennzeichnet**, daß das Ablagebehältnis (10) an der Innenseite (15) des den Unterbringungsraum (12) abdeckbaren Verschlussdeckels (14) angeordnet ist.



Definition (Patent = Gebrauchsm / Marken)

EULAW®
COPAT®

Eine **technische** Lehre, die durch **Ansprüche** definiert ist, und

- **neu**,
- **nicht vorhersehbar***,
- **gewerblich** anwendbar ist.

* nicht „auf erfinderischer Tätigkeit“ beruhend

Zeichen, das in der Lage ist, auf die **Waren / Dienstleistungen** eines **bestimmten Unternehmens** hinzuweisen und graphisch darstellbar ist.

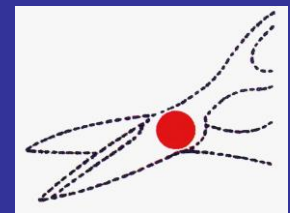
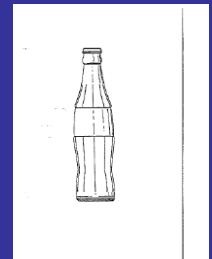



Definition (**Patent = GebrauchsM / Design**)

Eine **technische** Lehre, die durch **Ansprüche** definiert ist, und

- **neu**,
- **nicht vorhersehbar***,
- **gewerblich** anwendbar ist.

* nicht „auf erfinderischer Tätigkeit“ beruhend

Zwei- / Dreidimensionale **Er-scheinungsform** eines ganzen **Erzeugnisses** (*industrieller / handwerklicher Gegenstand, einschl. Verpackung, Ausstattung, grafischer Symbole, typografischer Schriftzeichen sowie Einzelteilen, die zu komplexen Erzeugnis zusammengebaut werden sollen*) **oder eines Teils** hiervon.

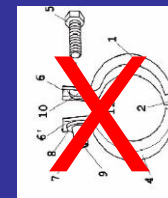



Ansprüche (Patent / Gebrauchsmuster)

Was kann / sollte beansprucht werden ?

EULAW®

COPAT®

Erzeugnis

Verfahren

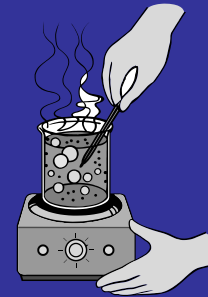

Zusammens. Sache Schaltung Vorrichtung Biol. Material Bearbeitung Herstellung Verwendung

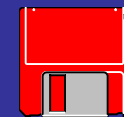
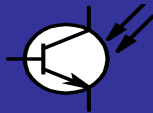
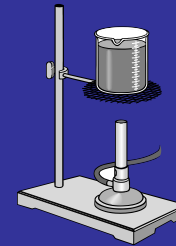
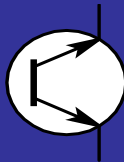
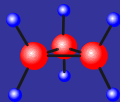

Nur EPA

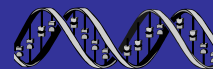
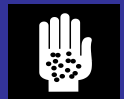



Patentansprüche:

Ansprüche definieren das Monopolrecht, den **Schutzumfang** des Inhabers.

Anspruch 1 und alle weiteren unabhängigen Ansprüche definieren die Erfindung unabhängig in ihrer **allgemeinsten** Form, **soweit der Stand der Technik dies zulässt**.

Relative Begriffe wie z.B.: „ungefähr“, „etwa“, „dünn“, „stark“ vermeiden.

Ansprüche sind gegenüber dem tatsächlichen gefundenen Sachverhalten verallgemeinert und mit möglichst wenig Merkmalen definiert.

Beispiele (nicht ...

Mischen der Komponente A und B,
Reissverschluss,
verkleben
nieten

sondern):

⇒ kontaktieren
⇒ lösbares Element
⇒ nicht lösbar verbinden
⇒ befestigen



Der Anspruch: kleine Worte / große Bedeutung

(rot = Anspruchsformulierung, schwarz Schutzbereich Anspruch)

EULAW®

COPAT®

Comprising = including = comprising essentially / **enthaltend, umfassend** / contenant (o f f e n e Anspruchsformulierung)

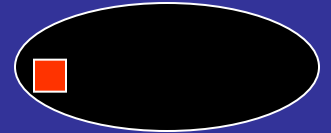

Consisting of / bestehend aus / consistant en (a b s c h l i e ß e n d e Aufzählung)

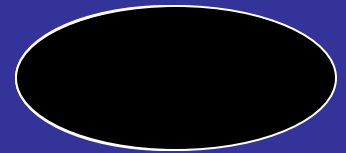

Consisting essentially of (weitere Komponenten sind mit eingeschlossen, soweit sie die neuen Eigenschaften nicht beeinträchtigen)

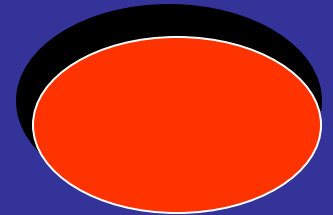

One, A, An (**wenigstens** ein)



Übersicht

EULAW®

COPAT®



Schutzrecht(sanmeldung) Deutschland



EULAW®

COPAT®



DEUTSCHES PATENT-
UND MARKENAMT

The screenshot shows the DPMA website with a navigation menu and search bar. The search bar contains the text 'Suchbegriff'. The navigation menu includes 'Das Amt', 'Patent', 'Geschmacksmuster', 'Gebrauchsmuster', 'Marke', and 'Service'. Below the navigation menu, there is a breadcrumb trail: 'Sie sind hier: > Homepage'. The main content area is divided into two columns. The left column is titled 'Internet-Dienste' and lists several services: 'DPMAregister' (Amtliche Publikation und Register), 'DPMApublikationen' (Internetplattform für amtliche Publikationen), 'DEPATISnet' (Elektronisches Patentdokumentenarchiv), 'DPMAdirekt' (Schutzrechte elektronisch anmelden), and 'DPINFO' (Amtliches elektronisches Register). The right column is titled 'Presseportal' and features a section 'Mit Patenten auf der Reise zu den Sternen' with an image of a golden sphere. The background of the website is a blue and white abstract design.



Reichweite eines deutschen Schutzrechts in Europa ?

(Territorialitätsprinzip)

EULAW®

COPAT®

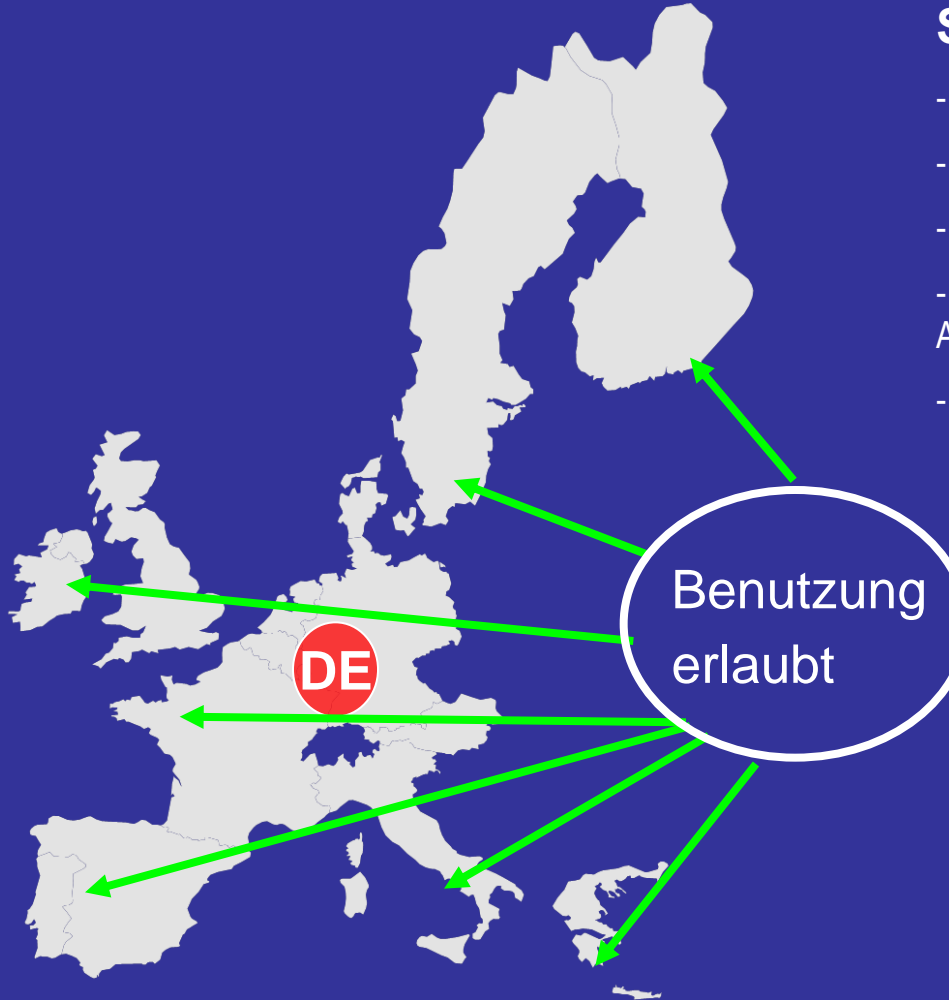

Schutz im Ausland

- Einreichung in Landessprache
- Einreichen über örtlichen Vertreter
- Prüfung in jedem Land einzeln
- Entscheidung über Weiterverfolgung im Ausland **zum Anmeldezeitpunkt**
- sofort hohe Kosten

Abhilfe:

- PVÜ innerhalb von 6 / 12 Monaten
- Nachanmeldung Ausland (ab 1883)

Abhilfe: Patente

- PCT-Anmeldung (seit 1970)
- EPÜ Anmeldung (seit 1978)

Abhilfe: Marke / Design

- IR-Marke (seit 1891, 1989)
- IR-Muster (seit 1925, 1960, 1999)
- EU-Anmeldung (seit 1996, 2004)

Schutzrecht(sanmeldung) (regional, Sprachen)



Search [Barrierefreiheit](#) [Hilfe](#) [Sitemap](#) [Kontakt](#) | [Deutsch](#) [English](#) [Français](#)

Europäisches Patentamt
European Patent Office
Office européen des brevets

Patentinformations-konferenz 2009
Blamitz, Frankreich
3. - 5. November 2009
[Jetzt anmelden](#)

EPO Newsletter
A bi-weekly digest of important news from the EPO sent directly to your inbox.
[Subscribe now](#)

Patente | **Über uns** | **Aktuelles**

News
28.9.2009
Patent teaching kit launched
The kit, aimed at university lecturers, contains everything you need to provide students with a comprehensive introduction to the patent system. You can download it from this website or order a paper copy free of charge.

Updates
30.9.2009
Die Datenbank mit den Entscheidungen der Beschwerdekammer wurde aktualisiert
29.9.2009
Der Kalender des Verwaltungsrats wurde aktualisiert

Schnellzugriff
Erteilungsverfahren

Online-Dienste: Anmeldungen, Akten, Gebühren
Patentinformation

EU →
(Marke,
Design)
27 St.

HABM - Home - Windows Internet Explorer

http://www.europa.eu/.../pages/index.de.de

DAS AMT DER EUROPÄISCHEN UNION FÜR DIE EINTRAGUNG VON MARKEN UND GESCHMACKSMUSTERN

Sie befinden sich hier: Home

Willkommen bei dem HABM

Bei dem HABM handelt es sich um die Agentur der Europäischen Union, die für die Eintragung von in allen 27 Ländern der EU gültigen Marken und Geschmacksmustern zuständig ist.

Neuigkeiten

Erweiterung von „Waren und Dienstleistungen“ im E-Filing-System für Gemeinschaftsmarken
Das E-Filing-System für Gemeinschaftsmarken wurde erweitert, um das Online-Einlegen von Waren und Dienstleistungen zu verbessern. Diese Erweiterung ermöglicht eine effizientere Schnittstelle und Orientierung bei der Klassifizierung.
20. September 2009

Move to simplify international design registration system
Member states have voted to freeze the earliest of the three Acts governing the Hague Agreement on the international deposit of industrial designs. The decision to accept no further designations under the obsolete 1934 London Act from the beginning of next year, was taken at an extraordinary meeting held at WIPO in Geneva.
20. September 2009

Datenbanken

- Suche nach einer Gemeinschaftsmarke
- Suche nach einem Gemeinschaftsgeschmacksmuster

Formulare

- Anmeldung einer Gemeinschaftsmarke
- Anmeldung eines Gemeinschaftsgeschmacksmusters

Grundwissen

- Kurzleitfaden für Geleibtes Eigentum (en)
- Kurzleitfaden für Marken (en)
- Kurzleitfaden für Geschmacksmuster (en)

Weitere praktische Fragen

← EPÜ
(Patent)
39 + 6 St.

PCT (Patent;
Gebrauchsmuster) 157 St.
„international“,
nur Recherche

WORLD INTELLECTUAL PROPERTY ORGANIZATION 

Encouraging creativity and innovation

中文 | Español | Français | Русский

Contact us | Site map

ABOUT WIPO | **IP SERVICES** | **PROGRAM ACTIVITIES** | **RESOURCES** | **NEWS & EVENTS**

GATEWAY TO:

- Patents
- Trademarks
- Industrial Designs
- Geographical Indications
- Copyright
- IP for Development

New at WIPO

- [Member States Simplify International Design Registration System](#)
- [Ministerial Segment Endorses WIPO's Engagement with Global Challenges](#)
- [WIPO Partners with Actors and Musicians to Boost Performers' Rights](#)

IP LIVE



Interview with Francis Gurry, AIT TV, Nigeria [\[Video\]](#)



Übersicht

EULAW®

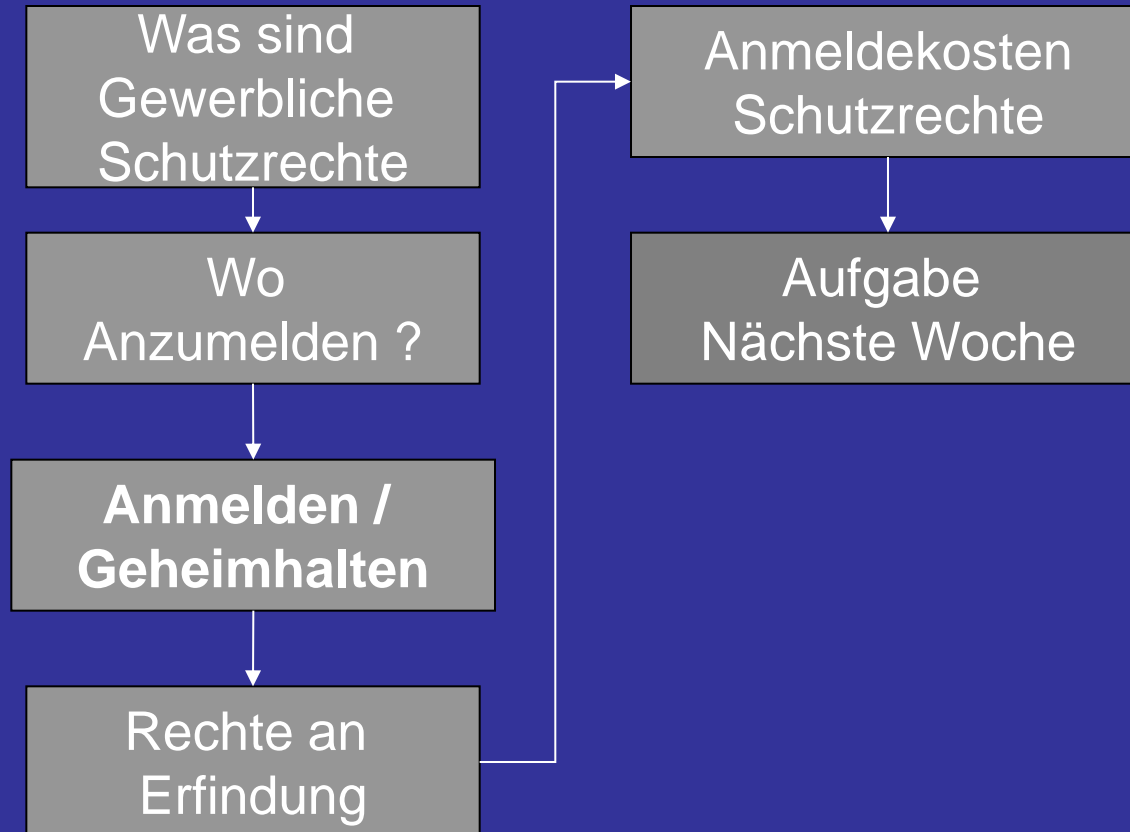
COPAT®





Gewerbliches Schutzrecht entsteht durch

**Offenbarung einer
Neuentwicklung
Schaffung einer
Priorität**

*durch Benutzung
im Streitfall
u. U. schwer
nachzuweisen*

**durch Anmeldung
Schaffung
eines
Anmeldetages**

**Anmeldung GebrM, Patent,
Schutz durch technische
Merkmale in Ansprüchen**

**Anmeldung Designs, Schutz
definiert durch ästhetische
Merkmale in Abbildungen**



Anmelden / Geheimhalten

Für Patentanmeldung spricht

- bleibt die **ersten 18 Monate unveröffentlicht**
- setzt einen Anmeldetag [Zeitrang beim Patentamt],
- es kann eine **Recherche durchgeführt werden**
- kann **bei negativem Recherche zurückgezogen** werden
- verschafft nach Erteilung Monopol in der Breite der Ansprüche

Besser Geheimhalten

- Entwicklung ist im Verletzungsfall nicht nachweisbar
- Entwicklung ist nur mit sehr viel Know How durchführbar
- Entwicklung ist nicht (mehr) als Patent schützbar

Problem bei Geheimhaltung

- Mögliche Parallelentwicklung durch Konkurrent,
- Kein Vorbenutzungsrecht
- Kein Monopolrecht möglich,
- Offenbarung des Know-Hows durch AN, die Arbeitsplatz wechseln



Anmelden / Geheimhalten

- Patentierungsverbot

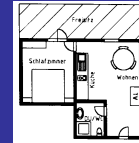

- Neuheit, „Vor Anmeldung Geheimhalten!“



- Erfinderische Tätigkeit



- Gewerbliche Anwendbarkeit



- Einheitlichkeit

Erzeugnis Verfahren Verwendung

- Offenbarung

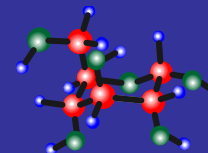
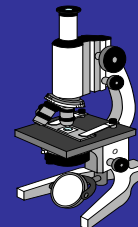
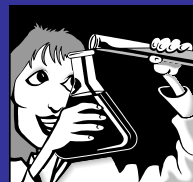



Gründe, eine Entwicklung **nicht** anzumelden

Betriebswirtschaftliche Aspekte:

- Werden die Kosten durch das Produkt getragen ?
- Markt für die Innovation (vergleichbare Produkte, Neuer Markt, Wo, Höhe der Erlöse)
- Entwicklungsarbeiten (DIY / Kooperation) Investition
- Produktion (DIY / Kooperation) Investition
- Vertrieb (eigene Organisation / Kooperation)
- Kosten / Zeit der Schutzrechtserteilung / Folgekosten des Schutzrechts (DE / Ausland)

Patentrechtliche Aspekte:

- Ist die Erfindung eine Weiterentwicklung, die unabhängig genutzt werden kann ?
- Kann eine Schutzrechtsverletzung festgestellt verfolgt werden ?
- Ist das Patent nur mit viel Know-How auszuwerten ?



Übersicht

EULAW®

COPAT®

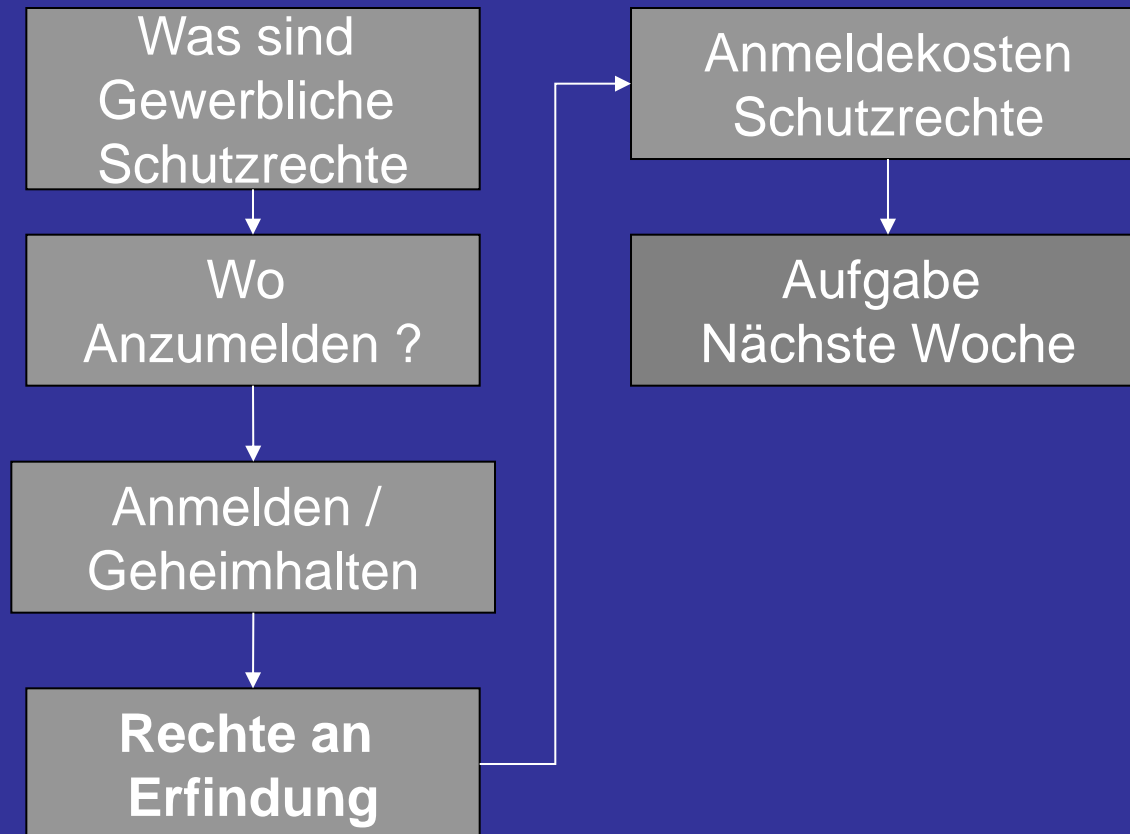



Rechte am Patent I (Akteure)

Erfinder = Inventor = L'inventeur/L'inventrice

- Wird auf Offenlegungsschrift, Patentschrift, Patenturkunde genannt (§ 63 PatG)
- Er muss dem Patentamt mitgeteilt werden (§ 37 PatG)
- Er hat das Recht auf das Patent, wie auch Rechtsnachfolger des Erfinders.

Anmelder = Applicant = Demandeur

- Hat das Recht auf Patenterteilung (§ 7 I PatG) und
- hat Recht von Erfinder als Rechtsnachfolger (§ 6 PatG) erhalten
- als Arbeitgeber einer inanspruchgenommenen Diensterfindung (> 70 % der Fälle)
- durch Vertrag, Erbschaft .

Nach der Patenterteilung

Patentanmelder → **Patentinhaber** = (Patent) Owner, in den USA Assignee

- Allein befugt Erfindung zu benutzen, Verbot der Benutzung durch Dritte (§ 9 PatG)
- Bei Zuwiderhandeln Ansprüche (§ 139 PatG) auf
- Unterlassung
- Schadensersatz, Auskunft, Beschlagnahme ..



Rechte am Patent II



(19) Bundesrepublik Deutschland
Deutsches Patent- und Markenamt

(10) DE 102 46 454 A1 2004.04.15

(12)

Offenlegungsschrift

(21) Aktenzeichen: 102 46 454.5
(22) Anmeldetag: 04.10.2002
(43) Offenlegungstag: 15.04.2004

(51) Int Cl.⁷: C23C 4/00

(71) Anmelder:
RWTH Aachen, 52062 Aachen, DE

(74) Vertreter:
COHAUSZ DAWIDOWICZ HANNIG & PARTNER,
40237 Düsseldorf

(72) Erfinder:
Maurer, Matthias, Dipl.-Ing., 66649 Oberthal, DE;
Lugscheider, Erich, Prof. Dr.-techn., 52074
Aachen, DE

(56) Für die Beurteilung der Patentfähigkeit in Betracht zu
ziehende Druckschriften:
DE 195 01 659 C1
DE 101 31 041 A1
EP 10 83 013 A2
WO 01 00 355 A1

(19) World Intellectual Property Organization
International Bureau



(43) International Publication Date
22 May 2009 (22.05.2009)

PCT

(10) International Publication Number
WO 2009/062528 A1

(51) International Patent Classification:
C10G 1/02 (2006.01)

(21) International Application Number:
PCT/EP2007/009838

(22) International Filing Date:
14 November 2007 (14.11.2007)

(25) Filing Language: English

(26) Publication Language: English

(71) Applicant (for all designated States except US): PIECO
GMBH [DE/DE]; Georg-Baur-Ring 8, 45133 Essen (DE).

(72) Inventor: HOERMEIER, Heinrich; Georg-Baur-Ring 8,
45133 Essen (DE).

(74) Agent: SIECKMANN, Ralf; Schumannstrasse 97-99,
40237 Düsseldorf (DE).

AT, AU, AZ, BA, BB, BG, BH, BR, BW, BY, BZ, CA, CH,
CN, CO, CR, CU, CZ, DE, DK, DM, DO, DZ, EC, EE, EG,
ES, FI, GB, GD, GE, GH, GM, GT, HN, HR, HU, ID, IL,
IN, IS, JP, KE, KG, KM, KN, KP, KR, KZ, LA, LC, LK,
LR, LS, LT, LU, LY, MA, MD, ME, MG, MK, MN, MW,
MX, MY, MZ, NA, NG, NI, NO, NZ, OM, PG, PH, PL,
PT, RO, RS, RU, SC, SD, SE, SG, SK, SL, SM, SV, SY,
TJ, TM, TN, TR, TT, TZ, UA, UG, US, UZ, VC, VN, ZA,
ZM, ZW.

(84) Designated States (unless otherwise indicated, for every
kind of regional protection available): ARIPO (BW, GH,
GM, KE, LS, MW, MZ, NA, SD, SL, SZ, TZ, UG, ZM,
ZW), Eurasian (AM, AZ, BY, KG, KZ, MD, RU, TJ, TM),
European (AT, BE, BG, CH, CY, CZ, DE, DK, EE, ES, FI,
FR, GB, GR, HU, IE, IS, IT, LT, LU, LV, MC, MT, NL, PL,
PT, RO, SE, SI, SK, TR), OAPI (BF, BJ, CF, CG, CI, CM,
GA, GN, GQ, GW, ML, MR, NE, SN, TD, TG).



(19) Bundesrepublik Deutschland
Deutsches Patent- und Markenamt

(10) DE 10 2005 020 756 B4 2007.07.26

(12)

Patentschrift

(21) Aktenzeichen: 10 2005 020 756.1
(22) Anmeldetag: 02.05.2005
(43) Offenlegungstag: 16.11.2006
(45) Veröffentlichungstag
der Patenterteilung: 26.07.2007

(51) Int Cl.⁸: B65D 81/18 (2006.01)
B65D 81/38 (2006.01)
B65D 65/40 (2006.01)
B65D 81/24 (2006.01)
B65D 79/02 (2006.01)

Innerhalb von drei Monaten nach Veröffentlichung der Patenterteilung kann nach § 59 Patentgesetz gegen das Patent Ein-
spruch erhoben werden. Der Einspruch ist schriftlich zu erklären und zu begründen. Innerhalb der Einspruchsfrist ist eine
Einspruchsgebühr in Höhe von 200 Euro zu entrichten (§ 6 Patentkostengesetz in Verbindung mit der Anlage zu § 2 Abs. 2
Patentkostengesetz).

(73) Patentinhaber:
Adtracon GmbH, 40721 Hilden, DE

(56) Für die Beurteilung der Patentfähigkeit in Betracht
gezogene Druckschriften:
DE10 2004 005877 B3
DE 41 26 964 A1
DE 39 42 642 A1
DE 22 17 071 A
DE 21 37 143 A
DE 91 16 662 U1
DE 693 13 452 T2

(74) Vertreter:
COHAUSZ DAWIDOWICZ HANNIG & SOZIENT,
40237 Düsseldorf

(72) Erfinder:
Heider, Roland, Dr., 40723 Hilden, DE



Übersicht

EULAW®

COPAT®

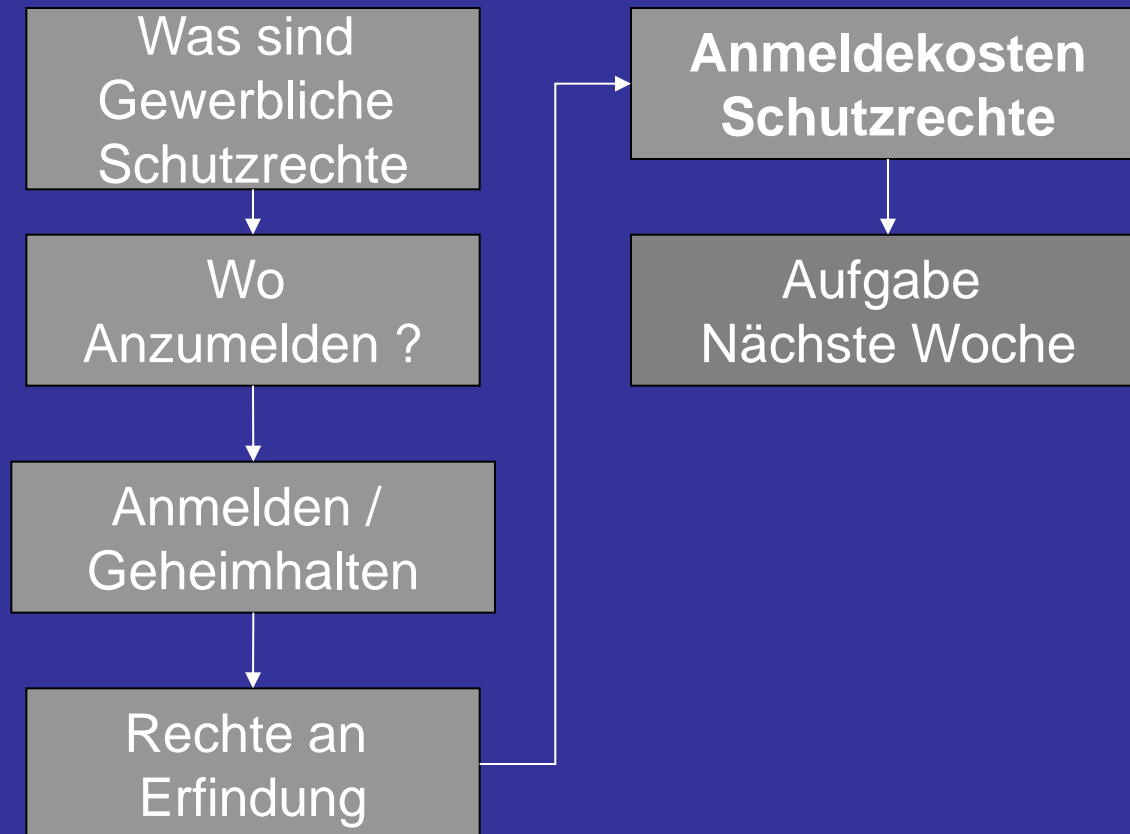



Kosten Schutzrechte

EULAW®

COPAT®

- A. Kosten vor Anmeldung des Schutzrechtes (Recherche vor der Anmeldung? Kosten der Ausarbeitung (extern über Patentanwalt, ggf durch Patentabteilung, DIY*))
- B. Kosten bis zur Erteilung / Eintragung (extern, DIY*)
- C. Kosten für die Aufrechterhaltung (extern, DIY*)

*DIY: Do it Yourself (ohne Rat vom Experten)



Kosten Schutzrechte (Phase A)

Recherche vor der Anmeldung

Suchstrategie (IPC, **englische** Stichworte, Oberbegriffe) in depatisnet, espacenet
- **selbst (DIY)**

EULAW®

COPAT®

- **Rechercheur (500 – 2000 Euro), Patentabteilung / Patentanwalt (> 500 Euro)**

Ausarbeitung der Anmeldung:

- **DIY** (Beschreibung, mit verallgemeinerten Merkmalen, Ansprüche, einteilige Form, ggf Zeichnungen) ⇒ „provisorische Patentanmeldung“ (wenigstens bei ersten Versuchen)

- **Patentabteilung** (detaillierte Erfindermeldung ?) Recherche durch Patentabteilung ?

- **Patentanwalt**, wird nach **Zeitaufwand** nach der PAGebO abgerechnet (>2000 Euro)

- Was ist der Input des Erfinders ?

-- eine Zeichnung, eine tolle neue Zusammensetzung, eine „IDEE“ oder

-- detaillierte Beschreibung der Erfindung (Alternativen ?), Konkurrenzprodukte?

einfache Mechanik ↔ chemische / biotechnische / elektronische Erfindungen



Kosten Schutzrechte (Phase B)

- **Amtskosten:** Anmeldung/Recherche/Prüfung/ggf Beschwerde/ Jahresgebühr
- ggf. Kosten des Patentanwalt für die Einreichung / Zustellungen / Erwiderungen

Amtskosten:

- Anmeldung, Recherche **DE: 310 Euro*** (nur Recherche), provisorische Anmeldung
- Anmeldung, Prüfung **DE : 410 Euro*** (Prüfung, Erteilung in < 24 Monaten ??)
- Anmeldung, Prüfung **DE : 480 Euro*** (Erteilung in < 36 Monaten)
- Anmeldung, **späte Prüfung DE : 1830 Euro*** (Erteilung in < 120 Monaten)

Kosten des Patentanwalts: nach Aufwand: 250 – 300 Euro / h * bis 10 Ansprüche

Pass Dr. Sigrid Ripper, Freudenberg & Co KG, (VILEDA usw) FFD im Dialog Stand Ende 2003

Durchschnittliche Kosten von Anmeldung bis zur Erteilung / Eintritt nat. Phase ohne Jahresgebühr	Europäische Patentanmeldung	PCT-Anmeldung	Patentanmeldung in USA	Patentanmeldung in Japan
Gesamtkosten	6000 + 5000 pro Land**	6000 + 5000 pro Land**	10.000	10.000

**Bei 2 Bescheidserledigungen (Direktmandat) *Nationalisierung inkl Übersetzung (~ 10 Seiten)



Kosten Schutzrechte (Phase C)

Kosten: Jahresgebühren DPMA (Euro)

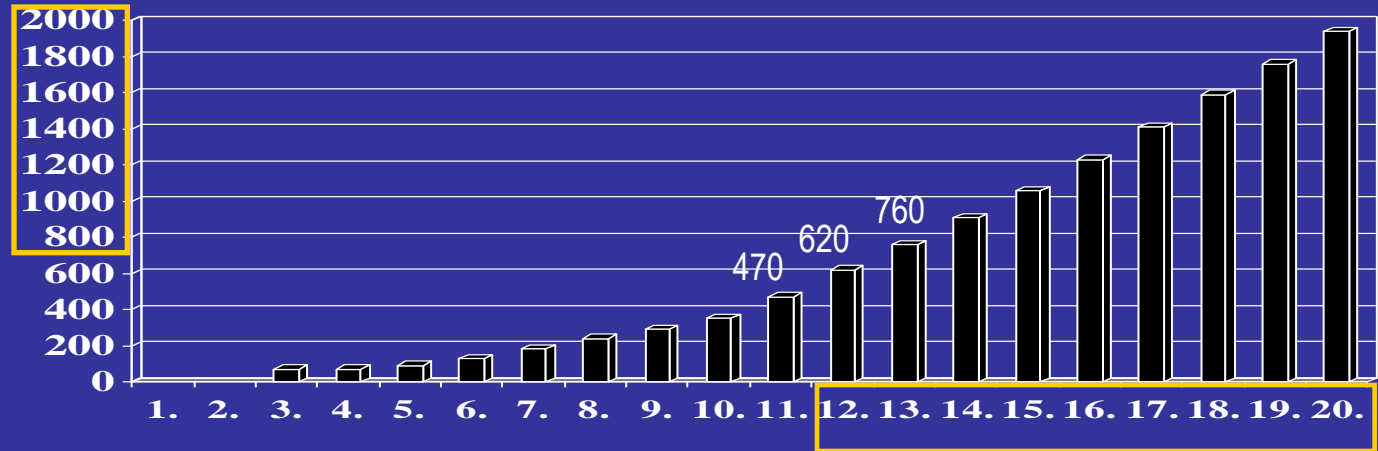

Gewinn aus Patent usw : Der Lebenszyklus von Produkten

Absatz-
menge/
Gewinn

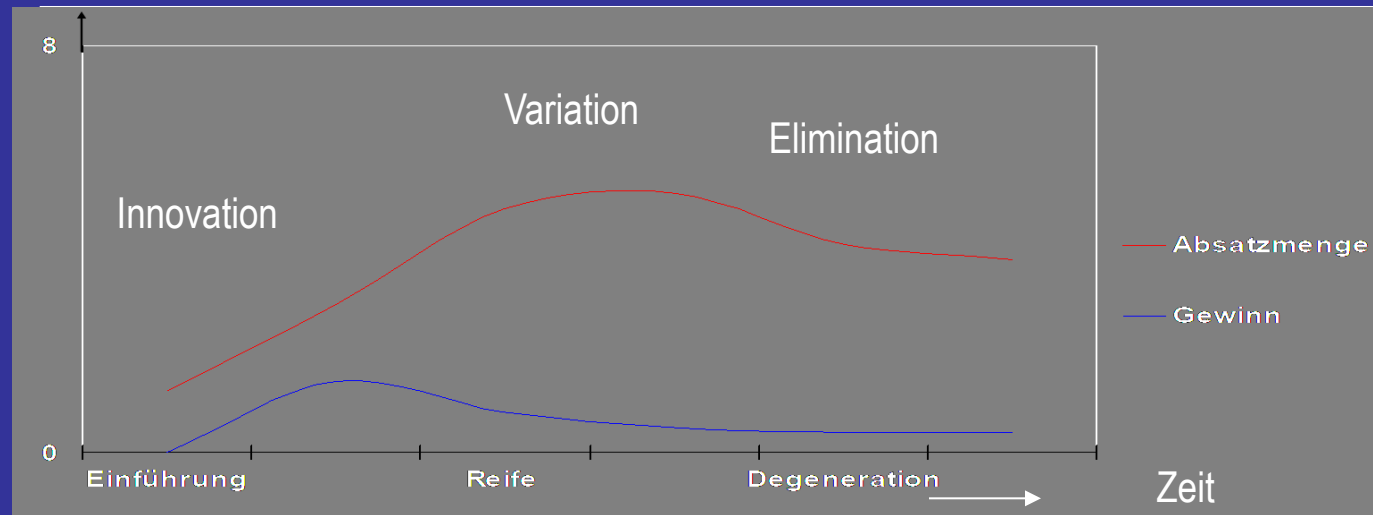

Schutzrecht(sanmeldung) Deutschland



EULAW®

COPAT®



DEUTSCHES PATENT-
UND MARKENAMT

	Patent	Gebrauchsmuster	Geschmacksmuster	Marke
Anmeldung				
Gegenstand	Technische Erfindung	Technische Erfindung	Ästhetische Schöpfung	Identifiziert W./DL einer Firma
Schutz für (definiert durch)	Vorrichtung, Verfahren (Patentansprüche)	Vorrichtung (Schutzansprüche)	Form-, Farbgebung (Figur, Photo)	Marke (Waren/DLverzeichnis)
Nennung Erfinder	ja	nein	Ja (Entwerfer)	nein
Laufzeit	Bis zu 20 Jahre	3 + 3 + 4 (=10) Jahre	5 + 5 + 5 + 5 + 5 (=25) Jahre.	10 Jahre (verlängerbar)
Kosten p. Recht (5 J. Recherche, Prüfung)	60 + 230 € (Jahresgebühr) 250 €, 150 € bzw 350 €	40 + 210 € (Verläng.) 250 €, ----	70 + 12 € (Bekanntmgeb.) --- ----	300 Euro
Prüfung	Sachprüfung (< 7 Jahre)	Formalprüfung	Formalprüfung	Sachprüfung
Recherche	ggf	empfohlen	Nein	nein
Schutzrecht				
Schutzrecht eintragen	16 – 120 Monate	3 – 7 Monate	2 – 5 Monate	3 – 15 Monate
Monopolrechte	Unterlassung, Schadensersatz, Beschlagnahme, Auskunft, Vernicht.	dito	dito	dito
Angriff auf Schutzrecht	Einspruch, Nichtigkeit	Löschung	Löschung	Widerspruch, Löschung
Angriffsgründe	Patentfähigkeit, f. Offenbarung, Erweiterung, unberr. Entnahme	Patentfähigkeit, f. Offenbarung, Erweiterung, unberr. Entnahme	f. Neuheit, f. Eigenart, ...	Älteres Zeichen. Fehlende Benutzung, ...
Anmeldungen in 2008	62.417	17.067	48.238	73.903
Eintragungen in 2008	17.308	14.347	49.146	50.259



Übersicht

EULAW®

COPAT®

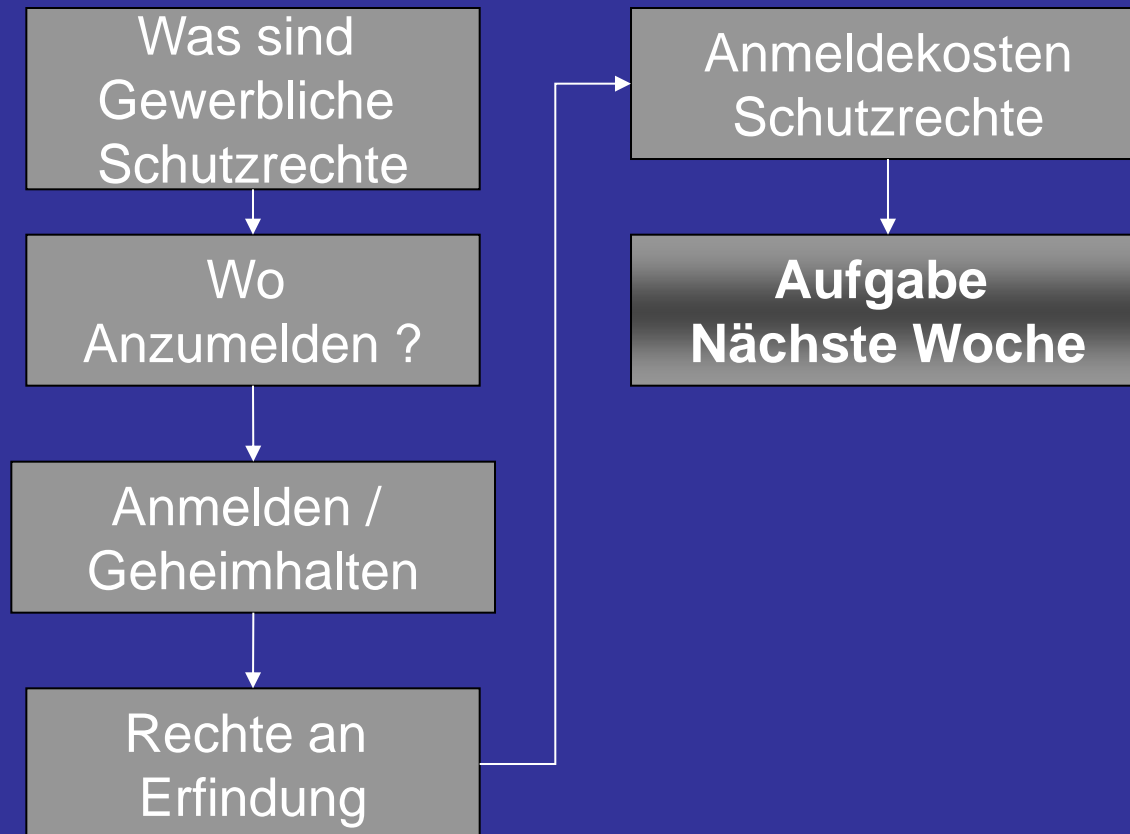



Weitere Infos

- www.dpma.de (Schutzrechte Deutschland)
- http://www.epo.org/index_de.html (Europäisches Patentamt)
- www.oami.europa.eu (Gemeinschaftsmarken, -muster)
- <http://www.wipo.int> (intern. Patentanmeldung, IR-Marken, IR-Muster)
- http://www.copat.de/ip_drehscheibe.htm IP-DREHSCHEIBE®
- www.brainguide.de/ralf-sieckmann

EULAW®

COPAT®

